

ライスミニ RM-401A 運転・清掃方法

操作パネルについて

水加減が多め、少なめを表示します。(●は標準)

現在の水加減量を表示します。

現在の洗米量を表示します。

機械の状態を表示します。(ランプ点灯時)

- 電源：電源が入っています。
- 運転可：運転が開始できます。
- 運転中：洗米機が運転中です。
- 貯米不足：貯米庫内の米残量が少ないです。
- 釜無し：容器がセットされていません。
- 窓セット棒：点検窓検出セット棒が外れています。

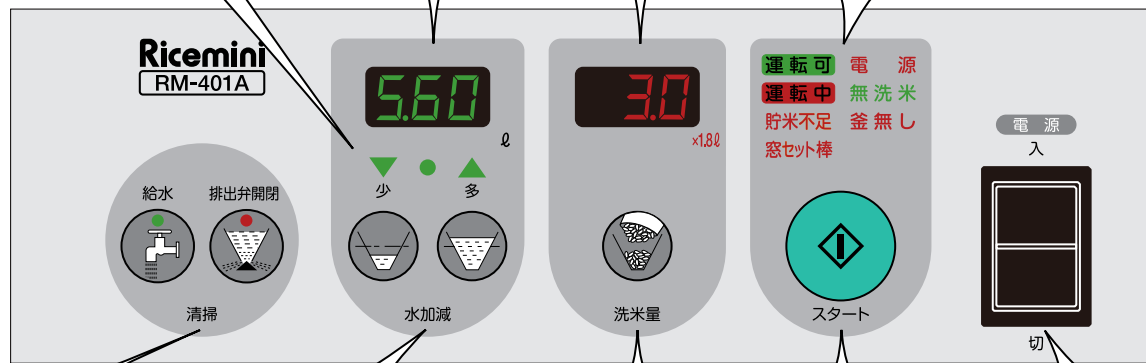

清掃時に使用するスイッチです。

水加減を調整するスイッチです。

洗米量を切り換えるスイッチです。

運転を開始するスイッチです。

電源スイッチです。

運転方法

貯米庫上蓋中央に内釜又は容器を置きます。

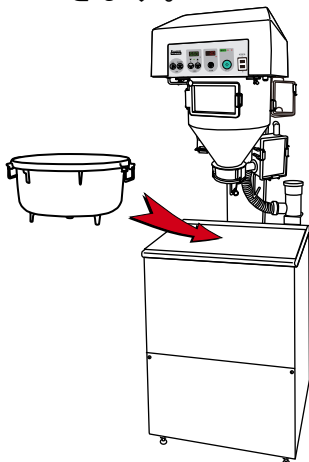

運転可の点灯を確認します。

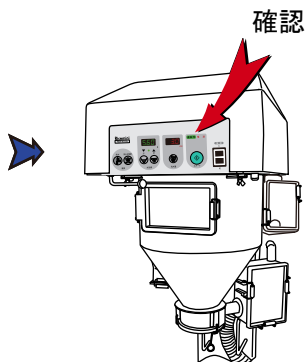

スタートスイッチを1秒以上押しと運転を開始します。

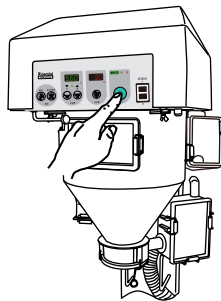

水加減の調整

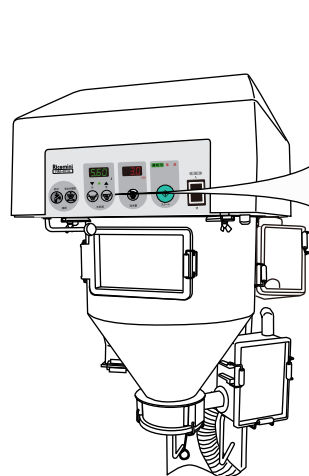

水加減量を多くするときは水加減「多」スイッチを押して水加減量を多くします。

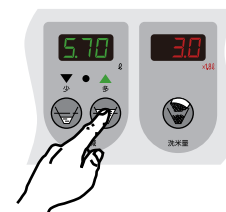

水加減量を少なくするときは水加減「少」スイッチを押して水加減量を少なくします。

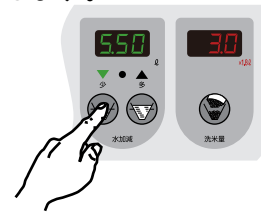

清掃方法

ライスミニ RM-401A 運転・清掃方法

貯米庫上蓋中央に内釜又は容器を置きます。

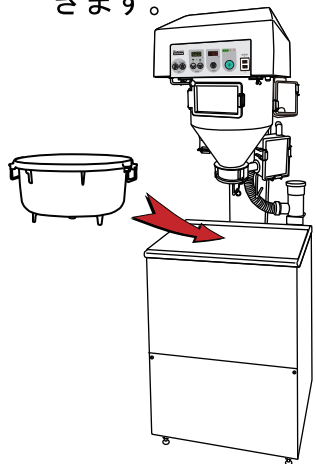

排出弁開閉スイッチを押します。
(排出弁が開きます。)

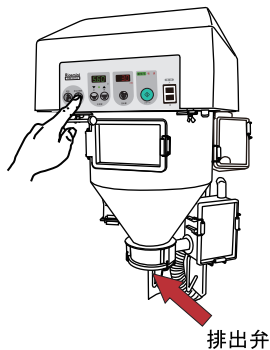

排出弁を回して取り外します。

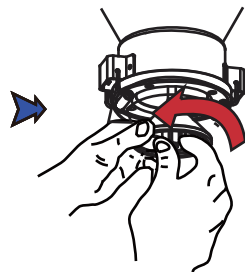

排出ジャケット蓋を取り外します。

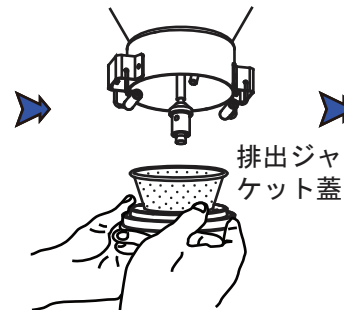

ブラシで排出ジャケット内部及び排水管を清掃します。

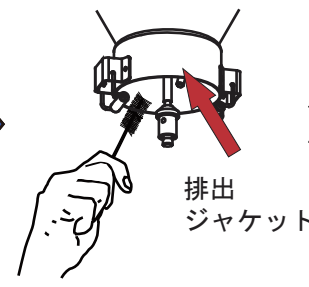

ブラシで洗米槽内部を清掃します。

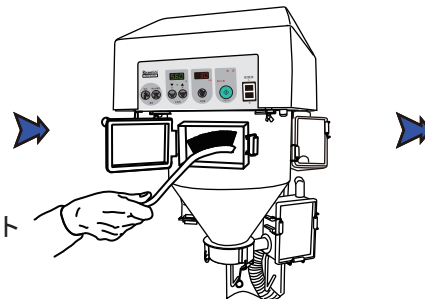

乾いたタオルで送米パイプ内部を清掃します。

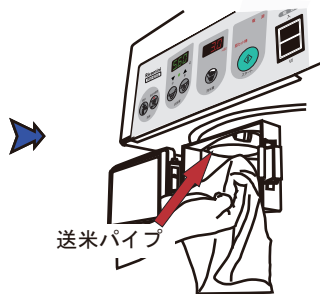

給水スイッチを押して汚れを流します。

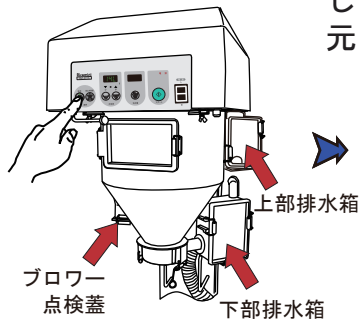

外した排出弁、排出ジャケット蓋はブラシなどで清掃します。清掃後、元に戻します。



排出弁開閉スイッチを押します。
(排出弁が閉まります。)

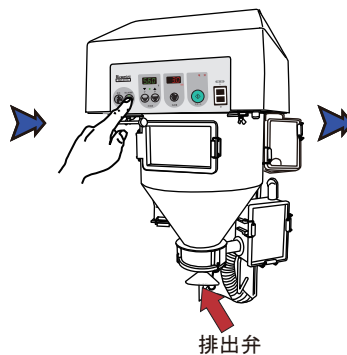

上部、下部排水箱蓋を取り外します。

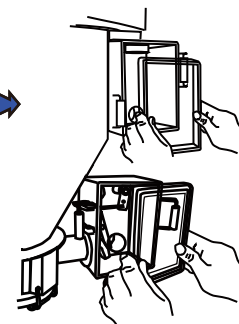

ブラシで上部、下部排水箱内部を清掃します。清掃後、元に戻します。

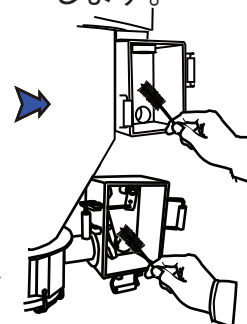

ブロー点検蓋を開けて中のゴミなどを落とします。元の状態に戻して終了です。

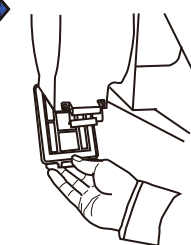

⚠ 注意

- ・手が挟まれる恐れがありますので、排出弁動作中は排出弁に触らないでください。
- ・網が変形し、水漏れする恐れがありますので、排出ジャケット蓋は丁寧に取り扱ってください。
- ・感電の恐れがありますので、本体各部に水を掛けしないでください。

連絡先

ライステクノプロダクト 株式会社

Tel 04-2960-5033 Fax 04-2966-7581

No20191101